

人吉球磨を照らす
復興のシンボル
くま川鉄道



もくじ	
P 2~3	新年のご挨拶 ほか
P 4~6	Nishiki Topics くま川鉄道部分運行再開 錦学祭「舞え 色彩豊かに」(錦中学校) 町政発展に尽力 旭日単光章 受章 ほか
P 7	入館者3万5千人達成!! ひみつ基地ミュージアム
P 8	新型コロナワクチン情報
P 9	錦町女子ソフトボール部員大募集!! ほか
P 10~12	令和3年分 確定申告・町県民税申告相談の受け付け体制が変わります ほか
P 13	軽自動車税に係る農耕作業用トレーラについて
P 14	帰っておいで、にしきまち ほか
P 15	「えづけSTOP!対策」鳥獣被害対策とは ほか
P 16	令和3年度子育て世帯への臨時特別給付(先行給付金)のご案内
P 17	マイナンバーカード出張申請サポート
P 18	人吉・球磨 風水・祈りの浄化町って何?

賀



新年のご挨拶

錦町長 森本 完一

謹んで新年のお慶び申し上げます。皆様におかれましては、それぞれの感慨や抱負を胸に家族お揃いで輝かしい新年をお迎えのことと存じます。今年も新型コロナウイルスからの社会・経済への影響を最小限にとどめながら、生活基盤の安定や豪雨災害からの復旧・復興を着実に進めてまいります。昨年、国勢調査が公表され、錦町の人口は前回（5年前）から4.4%減少し10,288人となりました。これまで持続可能な町を目指し、地域の担い手、基幹産業を支える若者や子育て世代の働く場所の確保支援、そして、ICTを活用した人材育成など雇用の創出に取り組んできたところで、そのような効果もあって人吉球磨平均減少率8.3%に比べると本町の減少幅は数段と低く抑えることができました。

また、人吉海軍航空基地資料館をリニューアルオープンし、九三式中間練習機の実物大模型等展示や地下壕周辺も整備。平和を伝える公共の資料館としてさらなる充実を図りました。今年も、同資料館を拠点の一つとして、人吉球磨圏域が一体となった観光振興に取り組みながら、昨年同様に若者支援、農業支援、商業支援を進め、若者が郷土に残れ

る、夢と希望が持てる明るい町を目指し頑張つてまいります。今月には令和2年7月豪雨で甚大な被害を受けたゼンカイミート(株)が起工式を開催されることとなり、また木質バイオマス発電所の建設も進んでおり、雇用の維持・創出、町の活性化に大いに資するものと期待しております。皆様のご健勝とご多幸を心から祈念申し上げます、新年のご挨拶といたします。



町内ではこのような出来事がありました。

コロナワクチン接種事業

集団接種は5月7日、高齢者（65歳以上）の方々を対象として開始。「乗合送迎タクシー」を手配し、交通弱者を支援した。また、全国的にワクチン供給が不安定な中で、いち早く創設した「ワクチンもったいないバンク」は5月18日に運用開始。協力いただいた登録者は50人以上に及び、ワクチンの有効活用に努めた。さらに64歳以下へ移行した7月からは、病院での個別接種と集団接種を並行実施。11月末までに12歳以上人口の約90%となる8,300人以上が2回の接種を完了した。全国的には感染拡大傾向にあった8月、県内の1日の新規感染者数が300人を超えるなど深刻な状況に。本町でも月間20人以上の新規感染が確認された。

災害復旧の経過報告

一昨年7月の豪雨災害によって被災した箇所への復旧工事が進んでいる。道路・橋りょうなどは12月末までに、道路8箇所／11箇所、橋りょう0箇所／1箇所、河川17箇所／19箇所、急傾斜2箇所／5箇所が復旧。写真は平川地区にある町道平川森線の災害復旧箇所になり、土砂崩れによる高さ8m、幅20mの道路及び法面を大型ブロック積みで復旧した。水無川橋（町道水無川線）を除く復旧工事は、令和4年3月までに竣工を予定している。



木質バイオマス発電所起工式

一昨年9月に進出協定を締結したテス・エンジニアリング株式会社が施工を行う木質バイオマス発電所の起工式が行われた。同施設は山林の間伐材や未利用材をチップ化し燃焼させ発電する施設で、林業振興や雇用創出、環境・森林保全の効果が期待されている。



くま川鉄道部分再開 (P4参照)

新年のご挨拶

錦町議会議長 金山 民幸



町民の皆様、明けましておめでとう
ございます。

皆様におかれましては、希望に満ち
た輝かしい新春をお迎えのこととお慶
び申し上げます。

昨年は、コロナ禍の中で東京オリ
ピック・パラリンピックが開催され日
本選手の活躍は記憶に新しいところで
す。さて、依然として続く新型コロナ
ウイルス感染症により尊い人命が奪わ
れ、経済活動が制限されるなど各分野
において大変厳しい社会状況でした。
そのような中で国民の予防行動や医療
関係者等の懸命なご尽力、そしてワク
チン接種の開始により感染者数が減少
しておりますが、年末に新たな変異
株が発生し第六波の流行が懸念されま
す。一方で人吉・球磨地域において
は、くま川鉄道の湯前駅と肥後西村駅
間の部分再開など豪雨災害からの復
旧・復興が急ピッチで進められている
ところで。

本町におきましては、皆様方のご理
解とご協力によりコロナ感染者の増加
は抑制できましたが、町をはじめ諸団
体の行事の自粛、あるいは異常気象に
よる農業被害など社会経済活動におい
て厳しい面もありました。このよう
な中であつて皇室行事であります新嘗祭
の献穀事業の実施や木上地区へ誘致さ

れた木質バイオマス発電事業所とゼン
カイミートの移転決定は、雇用の確保
と農林畜産業の振興に寄与し、くま川
鉄道の部分運行と人吉海軍航空基地資
料館の拡充は、通学生や地域住民の交
通の確保と人吉・球磨地域の観光振興
への波及効果が期待されるところで
す。

本年におきましても、引き続きコロ
ナ感染予防と共にコロナ禍や豪雨災害
で停滞した地域の活性化と経済活動が
早期に回復し、町の発展に繋がって
いく事を切に願っているところで

私ども議員一同、決意を新たに町の
発展と町民福祉の向上の為に全力を
尽くしてまいりますので、尚一層のご支
援、ご協力を賜りますようお願い申し
上げます。

結びに、新しい年が皆様にとりまし
て、ご多幸で大きな飛躍の年となり
ますことを心からご祈念申し上げます、年
頭のご挨拶いたします。



～2021年を振り返る～

第71回球磨郡民体育祭総合優勝

第71回球磨郡民体育祭において、コロナ禍で中止と
なった競技もあったが、全種目の結果、20年ぶりに総合
優勝を成し遂げた。

公民館5ヶ所の改修と錦寿豊苑ショートステイ5床増床

錦町地域介護・福祉空間整備事業により、町内の公民館5ヶ所のスロープの設置、玄
関やトイレをバリアフリーに改修した。錦寿豊苑ショートステイが5床増床され、在宅
介護サービスが充実した。

本町初となる献穀米を献納

毎年11月23日に天皇陛下が新穀を神々に供えら
れ、御自身も食される収穫と感謝のお祭りである
新嘗祭。この新嘗祭に米と粟を奉献するための献
穀事業を、令和3年度の熊本県代表として錦町が執
り行った。献穀事業では、5月に清祓・播種祭、6
月に御田植祭、10月に抜穂祭、奉告祭を行い、本来であれば皇居にて直接奉献する
ところを、新型コロナウイルス感染症の影響により郵送にて奉献し、全ての神事が
無事に終了した。



錦茶工場落成

近年、ドリンク茶の需
要が高まってきており、
県内のお茶生産の半数を
占める球磨地域におい
てもドリンク茶の生産・販
売拡大に対応できる施設の整備が求められていた。そこで、
総事業費約7億9,700万円を投じて、ドリンク用茶葉の製造ラ
インをはじめとした施設を木上高原に整備した。



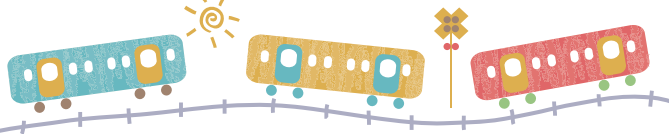

湯前駅へ出発するくま川鉄道

湯前駅へ出発するくま川鉄道の園児が肥後西村駅の入り口で、同乗したお客さんに「線路は続くよどこまでも」の歌をプレゼントしました。駅で迎えた子ども連れは「子どもが乗り物好きと一緒に来た。学生の頃、くま川鉄道を利用して学校まで通っていた。列車が警笛を鳴らしながら駅に入ってくる姿を見て、当時のことを思いだし、とても懐かしい気持ちになった」と話されました。本町では、くま川鉄道運行再開のため一昨年から昨年にかけて除草作業ボランティアを行いました。ご協力いただいた皆様ありがとうございました。

くま川鉄道部分運行再開

湯前駅から肥後西村駅間



乗客を歌で迎える福島保育園の園児

11月28日、くま川鉄道の部分運行が再開されました。同鉄道は、一昨年発生した大雨の影響を受け運行の停止を余儀なくされていましたが、国・県・人吉球磨各市町村の支援やたくさんの運行再開を望む声があり、今回の部分運行が実現しました。当日は、湯前駅で運行再開の記念式が行われた後、始発便が10時50分に湯前駅を出発しました。錦町では一武駅に1分ほど停車し、終着駅の肥後西村駅に11時30分頃到着しました。肥後西村駅では、運行再開を聞きつけた人々が列車を迎えました。

商工会女性部が竹ほうきを寄贈

各小中学校と錦町役場へ40本



左から：竹田副部長、森本町長、藤田部長

11月8日、商工会女性部の藤田志加子部長と竹田壽美子副部長が役場を訪れ手作りの竹ほうきを8本寄贈されました。この活動は、コロナ禍で何ができるかを考えられ、昨年続き2回目の取組みで竹ほうきの製作には25人が参加。70本を製作し、各小中学校に8本ずつ（計32本）寄贈したことや今後の活動を報告されました。藤田部長は「今回も竹ほうきを製作するうえで沢山の方にご協力いただいた。1本できるまでに多くの方が関わっている。大切に使用してほしい」と話されました。ほうきを受け取った森本町長は「竹ほうきはありがたく使わせていただく。本庁の清掃に活用し環境美化に努めたい」と感謝を述べられました。

大正集落創立100周年記念式典

先人たちに感謝、そして未来へ



式典に参加した関係者

11月7日、西地区の大正公民館で大正集落の創立100周年を祝う記念式典が行われました。地元住民や関係者などおよそ50名が参加し、館内は同集落の100年の歴史を表した写真や文献を展示。同集落は大正10年から入植が始まり、今年で100周年を迎えました。入植当初は荒涼である原野を耕地整備事業計画により開墾が行われ、集落が形成されたのが大正集落の始まりになります。集落長挨拶で榎木隆集落長は「現在の集落があるのは先人たちの大変な苦労と努力による賜物と言える。その先人たちの功績に敬意と心からの感謝を込め、さらに大正集落のこれからの繁栄のための式典としたい」と挨拶されました。



いきいき芸術体験教室 (西小・一武小) 「どんぐりと山猫」 (社) 転回社



踊っている山猫裁判官 (中央)

いきいき芸術体験教室の一環で(社)転回社が行うミュージカル「どんぐりと山猫」が10月15日に西小学校、11月30日に一武小学校で行われました。

同教室は、児童を生舞台芸術に触れさせることで豊かな想像力や感性を養うことを目的としています。演目の内容は、少年一郎が山猫裁判官と一緒にやっかいなどんぐりの裁判に判決を下す物語。演目が進むにつれ笑い声や拍手が大きくなり大盛り上がりでした。児童代表挨拶で高宮ことねさん(一武原田川)は「転回社の皆さんが息を合わせて低い声・高い声をしっかり出しているところに驚いた。転回社さんのミュージカルをもっと沢山の人の見てほしい」と話しました。

錦学祭「舞え 色彩豊かに」(錦中学校) 創立60年を迎え、オンラインでの開催



創立60年を記念して作られた在校生・卒業生の寄せ書き

11月14日、錦中学校(那須さとみ校長)で錦学祭が開催されました。新型コロナウイルス感染症対策のため昨年同様オンラインでの開催。動画配信サービスで動画を配信し、当日限定で公開されました。オープニングセレモニーでは、毎年恒例の吹奏楽部による演奏から始まりました。流行りの曲が流れると手拍子が起こり、盛り上がりを見せました。

那須校長が「皆さんの思いが観ているみんなに伝わるように頑張ってください。素敵な一日を一緒に作りあげましょう」と挨拶。その後、各学年の英語暗唱、学習劇などが行われました。各教室では班ごとのプレゼンテーション、多目的ホールでは生徒の作品が展示されました。

緊急時引き渡し訓練 (一武小) 児童の安全確保のため



引き渡しを終えて帰宅する親子

11月18日、5時限目授業終了後に錦町立一武小学校(中嶋陽一校長)の体育館で、緊急時における引き渡し訓練が実施されました。

今回の訓練は、大雨等の自然災害時における緊急時の避難を想定し、児童の安全確保のため迅速な行動が出来るか、安全・確実に児童をスムーズに保護者に引き渡せるかなどを確認しました。

中嶋校長は「今回の訓練は、必ず実施したかった訓練。実施したことでいくつかの課題を確認することができたので、職員と改善点を協議し今後の対応に繋げたい」と話されました。

J Aから各小中学校へ感染症予防のお茶を寄贈 4種類のカテキンのパワーで風邪に負けない



お茶を手渡す山崎さん(左から3番目)と各学校長と毎床教育長(右)

11月26日、JAくま茶業部会から錦支部長の山崎真一さんと係長の永田伸二さんが役場を訪れ、町内の各小中学校に感染症予防のお茶(30kg)を寄贈されました。

この活動は毎年行われおり、お茶に含まれる4種類のカテキンである①エピカテキン②エピガロカテキン③エピカテキンガレート④エピガロカテキンガレートがウイルスに作用し、感染症を予防する効果があります。

山崎支部長は「このお茶でうがいを行い、子どもたちが元気に過ごしてほしい。そして、お茶にもっと親しんでほしい」と話されました。



100のありがとうを1のがんばろうに 日頃の感謝を言葉に 一武小児童の思い

町政発展に尽力 旭日単光章 受章 (故) 川口 正人氏(西 久保)



メッセージで制作した「がんばろう」の文字

11月22日から12月1日の期間に一武小学校の児童およそ100人のメッセージが八百屋の吉無田商店(一武中忠ヶ原)に展示されました。

11月23日の勤労感謝の日に合わせた特別プロジェクト「100のありがとうを1のがんばろうに」が(有)ひまわりの主催で実施。一昨年の水害を経て今後の錦町を盛り上げていくために農家を始めとした、地域で活動している人たちに応援のメッセージを届けることを目的としています。

商店を訪れたお客さんは「がんばろうやいつもありがとうございますといったメッセージから元気をもらって励まされた」と笑顔で話されました。



左から:里美さん、明美さん、森本町長

昨年8月に逝去された川口正人氏が旭日単光章を受章し、11月15日、役場で伝達式が行われました。伝達式には川口氏の娘の明美さんと里美さんが出席され、森本町長から勲記と勲章が手渡されました。川口氏は平成7年8月に錦町議会議員に当選して以来3期12年にわたり務め上げられました。子どもから高齢者まで誰もが悩みを気軽に相談できる場所として保健センター建設に尽力、行政と住民との懸け橋になり町内全ての公立保育所が問題なく完全民営化されたことに大きく貢献されました。明美さんは「町民の皆様のご指導とご支援により微力ながら錦町の役に立てたと思う。父のことを誇りに、一生懸命生きていきたい」と話されました。

小型動力消防ポンプ貸与式 『町の生命・身体・財産を守るために』

第37回錦町民ゴルフ大会 天候に恵まれ、絶好のゴルフ日和



ポンプの操作説明を受ける団員(写真左:第6分団1部、右:第1分団2部)

11月22日、役場201会議室で、小型動力消防ポンプ貸与式が行われました。今回、最新型の消防ポンプ(トーハツVC62BS型)が第1分団2部(上手の口、下井手の口、指杉、中福良、下須、西駅通り地区)、及び第6分団1部(上福島、下福島、一武駅通り、平良、平野地区)に貸与されました。

これは、球磨川水系防災・減災ソフト対策事業を活用した取り組みで、錦町消防団(牟田弘美団長)の防災力をより高めるものです。

貸与式終了後には、小型動力消防ポンプの操作説明が行われ、各団員は真剣に、説明に耳を傾けていました。



晴天の中、気持ちよくプレーする参加者

第37回錦町民ゴルフ大会が11月20日、球磨カントリー倶楽部で開催され、134人の参加者が優勝を目指し奮闘されました。

当日は絶好のゴルフ日和の中、各世代間の親睦と融和が図られました。また、参加者から集められたチャリティー益金29,300円が社会福祉協議会に寄付されました。

大会結果	
優勝	久留 三男
準優勝	早田 勉
3位	本田 克之
グランドシニア賞	早田 勉
レディース賞	池下 佐智子

ON AIR!



毎週月曜 15:30-15:55 FMK 77.4 MHz



店長の安井まさじさんと看板娘の山田はるかさんが担当するFMラジオ番組。平本副館長が毎月1回出演中。ミュージアムにご来館の際は「ラジオを聴いた」と言っていたかのような特典があります!!



山の中の海軍の町にしき

ひみつ基地ミュージアム

入館者

3万5千人達成!!

2018年8月のオープンから3年4か月。

ついに入館者数35,000人を達成しました。

—昨年コロナ禍によるバスツアーのキャンセルが相次ぎ、また修学旅行やツアー催行中止が89組ありました。それに輪をかけ熊本豪雨災害により地下魚雷調整場の崖面が崩壊。人吉球磨の観光も大打撃を受けました。

『なんて年だ!』と思い、耐えつつ、観光復活に備え、できることをやるだけやった期間でした。そして昨年末ついに「入館者数35,000人」を達成しました。累計申し込み団体数は500組。まさか木上地区にこんな大勢のお客様をお迎えできるとは、人吉海軍の調査を始めた6年前は想像もしていませんでした。

ミュージアムは地域の観光拠点として、来年の今頃は5万人達成のご報告ができるよう頑張ります。町民の皆様の応援よろしくお祈りします。

ミュージアム館長 蓼田興造



イベント情報など SNSで発信中!!!



Instagram



facebook



ミュージアムでは、職場・地域グループでのご来館をお待ちしています。15名様以上は団体割引が適用されます。所要時間は地下壕ガイド30分、館内見学と合わせて90分を想定してください。

また、館内のカフェでは、人吉海軍キーマカレー、ザ・球磨牛乳ソフトクリームをご用意しています。申し込み、その他ご不明な点はお問合せください。

球磨郡錦町木上西 2-107 TEL.0966-28-8080

営業時間 9時~16時(最終ガイド15:30)

年末年始は12/29~1/3まで休館 1/4~通常営業



始めました。

うどん

1杯 500円

(大盛り+100円)

期間限定で柚子をトッピング!!

～ 新型コロナワクチン情報 ～

いよいよ追加(3回目)接種が始まります。予約申し込みはお済みですか？

7月29日までに2回の接種を済ませた高齢者の方などを対象とした「接種意向調査」を12月上旬に郵送しています。回答（予約申込）はお済みでしょうか？

『希望する』と回答された方で、集団接種を申し込まれた方には、「日程のお知らせ」などの「通知」を1月上旬から、順次、郵送します。

集団接種について詳しくは、「通知」をご覧ください。か、錦町コロナ専用窓口（☎28-6100）へお問い合わせください。

*** ご理解とご協力をお願いします ***

予約の負担軽減と、混雑を避けるため、**集団接種の「期日」と「時間」を割り当てます。**

医療機関への申込を希望する方は、各医療機関の指示に従ってください。

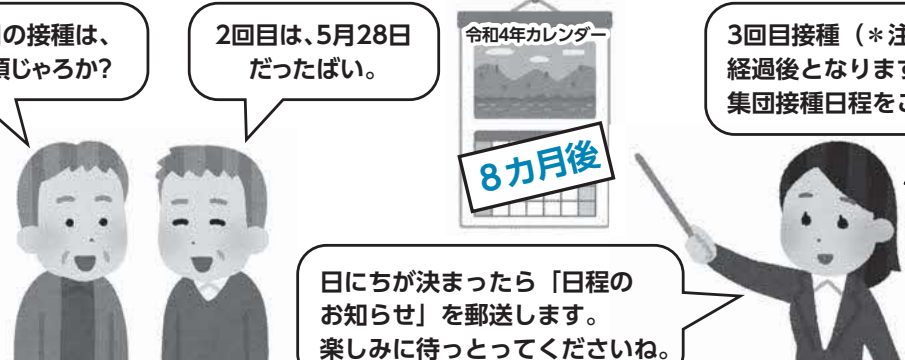

3回目の接種は、いつ頃じゃるか？

2回目は、5月28日 だったばい。

3回目接種（*注）は、2回目から8カ月経過後となりますので、1月28日以降の集団接種日程をご案内します。

注)3回目接種は、条件によっては2回目から6カ月経過後への前倒しも可能となりましたが、集団接種は、当初、国から示されていたとおり、8カ月経過を条件に組み込んでいます。

日にちが決まったら「日程のお知らせ」を郵送します。楽しみに待っててくださいね。

【集団接種日程のお知らせなどの通知が届いたら…】

事前に予診票の記入をお願いします。

会場は、錦勤労者体育センターです。寒い中ですが、可能な限り、肩を出しやすい服装でお願いします。



会場には 寒さ対策のストーブがあります。



=ワクチンについての大切なお知らせ=

1回目・2回目の接種に使用したワクチンは「ファイザー社製」のものでしたが、今後、集団接種会場では、「武田モデルナ社製」のワクチンも使用することになります。

このように、追加（3回目）接種で異なるワクチンを接種することを「交接種」といいます。いずれのワクチンも「メッセンジャーRNA」というワクチンで、「交接種」の場合も抗体量などの効果は実証されており、むしろ、効果が高くなる結果となっているようです。

*

「交接種」や「ワクチンの効果」、「接種後に現れる副反応」などについて詳しくは、厚生労働省のホームページをご覧ください。

1回目・2回目の接種について

12歳になる方には、誕生日の前月から「予約申込のご案内」と「接種券」などを送付しています。

1回目・2回目の接種がお済みでない方も受付を継続しています。

錦町コロナ専用電話へご連絡ください。

問合せ 錦町コロナ専用電話 ☎28-6100

錦町女子ソフトボール部員大募集!!



錦町女子ソフトボール部では部員を募集しています。
郡民体育祭に向け楽しく練習中です。
打って・投げて・走って一緒に汗をかきましょう!

日 時 原則、週1回程度 20:00~ (時期によって異なります)

場 所 錦町民グラウンド

対 象 女性の方 (学生不可)

会 費 なし

どなたでも
歓迎!!



問合せ 教育振興課 ☎ 38-4450

町内公園をご利用の皆様へ

守りましょう!
散歩のマナー

これまで公園ではペット同伴での利用を禁止しておりましたが、
利用者の要望により、今年度から試験的に許可しています。

小さなお子様もいらっしゃいますので、

必ずリードを付けてご利用ください。

また、

ペットのフンは必ずお持ち帰りください。

利用状況によっては、再度ペット同伴をお断り
する場合がありますので、ご来園の皆様が気持ち
よく使えるよう、ご協力をお願いします。

ワン♡



ワン♡



令和3年分 確定申告・町県民税申告相談の受付体制が変わります

令和3年分の申告相談会については、新型コロナウイルス感染症対策と会場の混雑解消の為、整理券配布制とさせていただきます。ご理解とご協力をお願いします。

期 間：2月14日（月）～3月15日（火）（土日祝日を除く）

開場時間：午前8時30分～午後4時まで

申告休日：3月1日（火）は事務整理の為、申告相談を休ませていただきます。

受付方法：当日の午前8時から会場入口等において整理券を配布し、受付簿へ連絡先等を記入いただきます。
午前8時30分以降は会場内での配布となります。

※整理券を受け取り後、相談予定時間まではご自宅や会場の外等でお待ちいただく事になります。

※相談枠は『30分単位』で設けています。相談予定時間の5分前を目途にご来場ください。

※新型コロナウイルス感染症対策と会場の混雑解消の為、1日の申告相談件数を制限します。件数に達した場合、開場時間内であっても受付終了となりますので、ご了承ください。

注意事項

毎年の確定申告・町県民税申告の申告相談の際に説明しておりますとおり、収支内訳書等の記入・整理をされていない場合、整理券をお持ちの方でも、記入・整理等をされるまでは、申告相談を受け付けませんので、あらかじめご了承ください。

申告相談時までにご自身で、記入・整理等をされますようお願いいたします。

※申告相談の進ちょく状況によっては、相談予定時間の開始時間が遅くなってしまうことがあります。その際は、ご了承ください。

例年、行政区毎に相談会の日程を設けていましたが、今回は校区毎に相談期間を設けております。

令和3年分 申告相談会 日程表（計画）			
期 間	会 場	整理券配布場所	開場時間
2月14日（月） ～22日（火）	錦町役場3階会議室	【午前8時～】 相談会場内	午前8時30分～午後4時
2月24日（木） ～3月3日（木）	木上 コミュニティセンター	【午前8時～】 木上コミュニティ センター玄関 【午前8時30分～】 相談会場内	
3月4日（金） ～15日（火）	西コミュニティセンター	【午前8時～】 西コミュニティ センター玄関 【午前8時30分～】 相談会場内	

確定申告・町県民税申告の事前準備をお願いします

令和4年1月1日時点で錦町に住所がある方は、令和3年中（2021年中）の収入について所得税又は町県民税の申告が必要となります。

申告をされないと国民健康保険税、介護保険料、後期高齢者医療保険料、保育料、住宅料等の適正な算定や所得証明書等の税務証明の発行が出来なくなります。

新型コロナウイルス感染症対策と会場の混雑解消の為、確定申告・町県民税申告の事前準備をお願いします。

また、自宅でインターネットを利用されている方は、電子（e-Tax）による確定申告も可能ですので、ぜひご利用ください。詳しくは国税庁のHPをご覧ください。



[申告が必要な方]

- 営業・農業・不動産・配当等の所得があった方
 - 年末調整は済んでいるが、給与以外の収入があった方
 - 2ヶ所以上から給与を受けられた方
 - 公的年金受給者（遺族年金・障害年金等を除く）の方で、扶養控除や社会保険料控除等の控除を受ける方
 - 国民健康保険又は後期高齢者医療保険に加入している方と、その世帯主
 - 退職等で年末調整が済んでいない方
 - 令和3年中に収入が無かった方（町内に住所がある親族の扶養になっている方を除きます。）
- ※収入が無い方でも、所得証明書が必要な方は申告する必要があります。
（町営住宅入居の方、重度心身障がい者・ひとり親・自立支援医療費助成を受けられる方、障がい福祉サービス受給者証をお持ちの方等）

[申告が不要な方]

- 収入が給与収入のみで年末調整を済ませられている方
- 収入が公的年金のみで所得控除の必要がない方
- 収入が無かった方のうち、町内に住所がある親族の扶養となっている方

[申告に必要なもの]

- 本人確認書類
（マイナンバーカード、又は通知カード等の「番号確認書類」と運転免許証・健康保険証等）
- 令和3年中の収入金額が分かるもの（給与・公的年金等の源泉徴収票、その他収入証明等）
- 令和3年中に支払った国民健康保険税・介護保険料の納付確認書、国民年金基金等の領収書
- 令和3年中に支払った生命保険料・地震保険料等の控除証明書
- 医療費控除を受ける場合は令和3年中の支払を証明する領収書・証明書等
- 事業所得がある方は、事前に作成された収支内訳書並びに収支が分かる帳簿や決算書、領収書等の収支内訳が確認できるもの（JAの購買明細書等）
- 所得税の還付を受ける方は金融機関の口座が分かるもの

[申告における諸注意]

- 申告に来られる前に書類の整理をお願いします。
収支内訳書や医療費の領収書等の整理がされていない場合、申告相談が長時間になりますので、事前に整理をお願いします。
医療費控除を受けられる方は、領収書等を①個人ごと、②医療機関ごとに事前の仕分けをされ、金額の計算をお願いします。
- 事業所得、不動産所得等がある場合
事業所得等はすべて収支計算により申告する必要があります。事前に1年分の収支を項目ごとに整理され、収支内訳書の作成をお願いします。
- 農業所得がある場合
農作物等の家事消費分を含む収支の整理をされ、収支内訳書の作成をお願いします。
申告相談の際は、収支内訳書の内容を確認する為、JA等の販売先からの出荷証明書、振込のあった通帳や購入資材費一覧、領収書等の収入金額や支出金額が確認できる資料をお持ちください。
集落営農組合に加入されている方は、集落営農農業収支報告書を必ずお持ちください。
- 各所得の収支内訳書は税務課に準備しておりますので、事前の準備をお願いします。
- 次の方は税務署での申告となります。
 - ・青色申告の方
 - ・消費税申告の方

[収支内訳書事前相談会]

申告相談会における混雑緩和・待ち時間緩和等を目的に、令和3年分の収支内訳書内の経費計算方法について事前相談会を実施します。

【日 時】：1月18日(火)～1月26日(水) (土日を除く) 午前8時30分～午後4時まで

【相談場所】：錦町役場1階税務課

【必要書類】：令和3年分の収入・経費が分かる書類(上記、[申告における諸注意]を参照)

1月は固定資産税(4期)・国民健康保険税(8期)・ 後期高齢者医療保険料(7期)の納期です!

納期限【1月31日(月)】

口座振替日【1月25日(火)】

※納期限を過ぎると、コンビニ納付はできませんのでご注意ください!
※毎月の料金等についても、納め忘れがないようにお願いします。



問合せ 税務課 ☎ 38-1114

保険政策課 ☎ 38-1113

藤原滯さん「税に関する作品」 錦町長賞受賞

11月24日、「税に関する作品」の錦町長賞の表彰状授与が木上小学で行われました。

同取組みは、子どもたちに税金の大切さや、その使い道に、より関心を持ってほしいと人吉球磨地区租税教育推進協議会が主催で行っており、毎年多くの作品が出品されています。今年度は同校2年藤原滯さん(木上平岩)が習字の部で錦町長賞に選ばれました。



写真左から森本町長、藤原さん、金子圭校長

軽自動車税に係る農耕作業用トレーラについて

公道を走ることができる整備がされている農耕作業用トレーラ（マニュアルスプレッダ、けん引式ブームスプレーヤ、ロールベアラ、トレーラ等のけん引されるタイプの農作業機）をお持ちの方で、その農耕作業用トレーラをけん引するトラクタが最高速度時速35km未満の場合、その農耕作業用トレーラは、道路運送車両法上、軽自動車（農耕作業用小型特殊自動車）となり、ナンバープレートの申請が必要となります。

申請は、公道を走ることができる整備がされていることがわかる書類または写真等、申請に来られる方の身分証（マイナンバーカード、運転免許証等）をご持参のうえ、錦町役場税務課窓口（錦町役場1階）までお越しください。

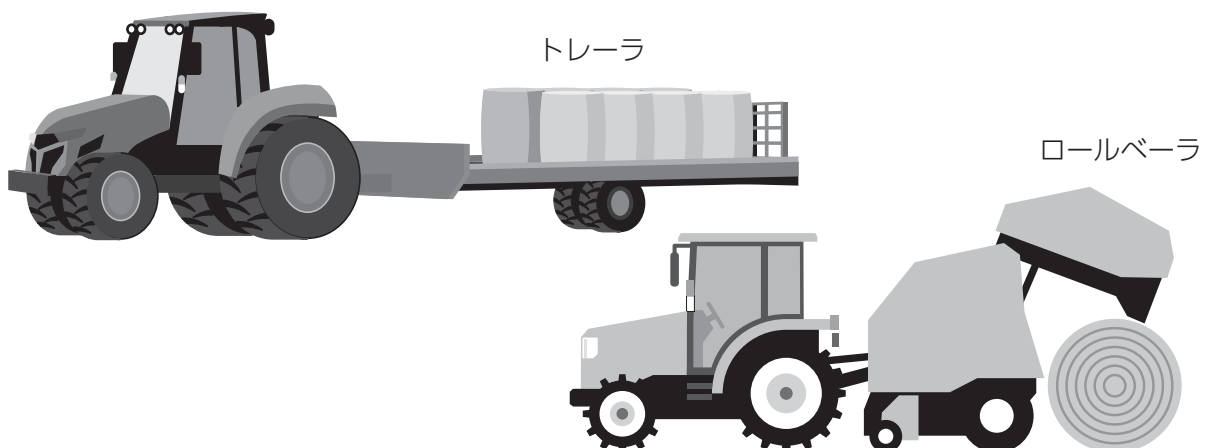
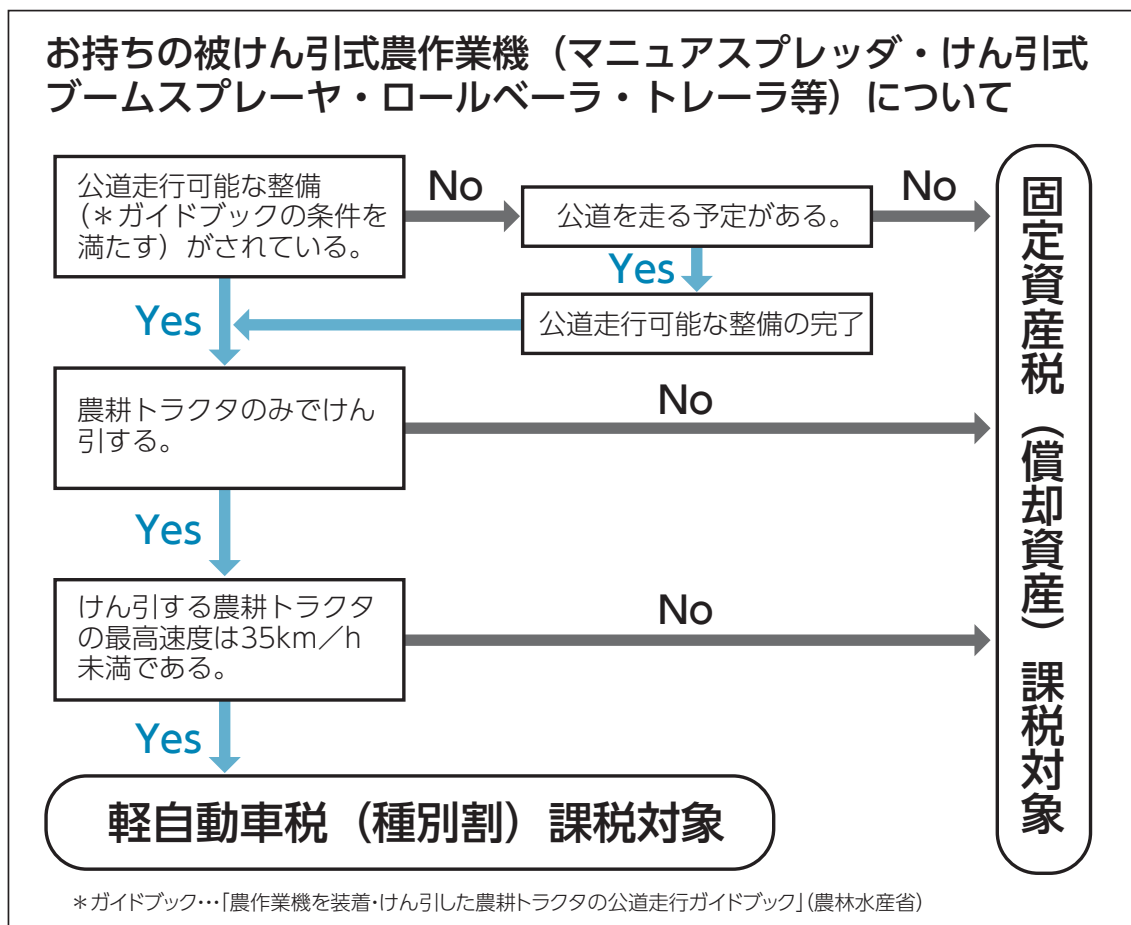

帰っておいで、にしきまち

～錦町の奨学金制度について～

錦町の奨学金を受けた方で、卒業後すぐ錦町に継続して8年以上定住された場合、受けた奨学金の**半分を免除します**。以下の例を参照してください。

- (例) 高等学校卒業後に4年制大学へ入学する場合
・大学生への奨学金は1ヶ月あたり5万円です...

5万円 × **48**ヶ月 (4年間) = **240**万円

卒業後、錦町で8年以上定住されるとその半額の

120万円が **免除**されます。

このように錦町では、Uターンを促進することで定住人口の増加を図るため、奨学金の返還金を半額免除することができる奨学金制度があります。申し込みや返還方法については、錦町のホームページや来月(2月号)の広報にしきに掲載しますので、ぜひご覧ください。



お問い合わせ先 錦町役場 教育振興課 学校教育係 38-4450

くまもと里親フォーラム ～出会いこそ生きる力～

さまざまな事情により、実の家庭で暮らせない子ども達があります。そのような子どもを自分の家庭に迎え入れ、温かい愛情と理解で成長をサポートするのが里親制度です。

自身も養子として育った経験のある、女優のサヘル・ローズ氏を招き、フォーラムを開催します。講演後は熊本の里親さんとのトークセッションもあります。

里親に関心のある方、子どもの力になりたい方はもちろん、どなたでもご参加できます。ぜひお申し込みください。

主催 熊本フォスタリング機関協議会

日時 2022年2月13日(日) 14:00～16:00

会場 熊本城ホール 大会議室 A3・4 (熊本市中央区桜町3-40)

申込先 096-227-6892 または fostering@kumafukushi.com
(熊本市フォスタリング機関アグリ)

締切 2022年2月3日(木)

★Zoomでの参加もできます。希望する参加方法をお知らせください。



交際費執行状況表 (11月分)

	支払日	件名	金額	相手先
町長	11月10日	職員採用試験に伴うお礼：3人分	9,900円	試験官
	11月24日	大正集落創立100周年記念式典に伴うお樽	5,400円	大正集落
議長	11月24日	大正集落創立100周年記念式典に伴うお樽	5,400円	大正集落

「えづけSTOP!対策」鳥獣被害対策とは

熊本県では野生鳥獣による農作物被害が毎年約5億円程度発生しています。被害発生の原因は人間による「えづけ」にあるといわれています。鳥獣被害対策について、正しく学び集落全体で鳥獣被害対策に取り組みましょう。

鳥獣被害は、野生鳥獣が田畑や集落を「エサ場」と認識することから始まります。「エサ場」とは、①鳥獣が身を隠せる「ひそみ場」と、②農作物を含めた「エサ」の両方がそろった場所です。人間が無意識のうちに鳥獣に対して自分の田畑を「エサ場」として学習させること「えづけ」といいます。鳥獣被害対策の基本は、この「えづけ」をやめることにあり、熊本県ではこれを「えづけSTOP!対策」とし、推進しています。

鳥獣被害対策では、対策の順番を守りながら、地域ぐるみで対策を進めることが重要です。野生鳥獣を寄せつけない集落づくりに取り組みしましょう。

「えづけSTOP!対策」として、小さなことから取り組めることは沢山あります。地域みんなができる取組みを進め、分からないことがあれば積極的に県や市町村に問い合わせてください。

◆「えづけSTOP!対策」順番

- ①集落みんなで勉強
- ②守れる集落・田畑づくり
- ③柵等による囲いや追い払い
- ④個人でできない対策

問合せ 熊本県むらづくり課 096-333-2416
農林振興課 38-4948



ごみ搬入量について

錦町のごみ搬入量は年々増加傾向にあります。ごみ減量化のため、プラスチック製容器包装・紙製容器包装の分別の徹底と生ごみの水切り徹底にご協力をお願いします。

人吉球磨クリーンプラザごみ搬入量推移

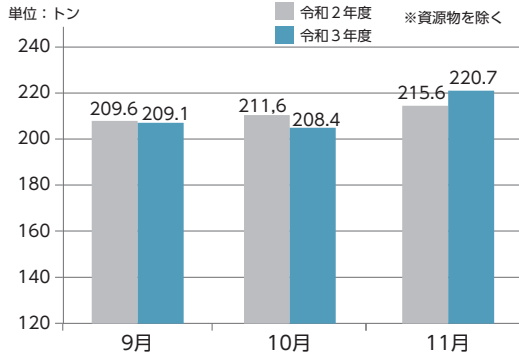

問合せ 住民福祉課

プラスチック製容器包装の分別の注意点

①プラのマークが目印です！



②きれいな物だけ出してください

汚れているものは、洗って汚れを落とし水を切って出してください。洗っても落ちない物や汚れのひどいものは燃えるごみとして出してください。汚れた物やプラスチック包装ではない物が混ざるとリサイクルできません。収集対象のプラを、指定袋以外の透明・半透明な袋に入れて出してください。

③ペットボトルは対象外です。

ラベル・フタを外し、地区のリサイクル日又は錦町リサイクルステーションへ出してください。(ラベル・フタはプラスチック包装になります。)

※ごみ搬入量は可燃ごみ、不燃ごみ、粗大ごみ、有害ごみの搬入量の集計です。
※分別・収集について分からない事がある場合は住民福祉課環境係38-1112へお問い合わせください。

☎ 38-1112

有料広告欄

トラクター・重機
トラック・農機具

古くても、壊れてても、不燃車でも

どこよりも **高く買い取る** ことを目指しています!!

広報誌を見て、ご連絡下さった方へ粗品、又は買取額10%UP致します。

TEL:0986-77-9092

農機具高価買取専門店 アヴァンティ Avanti
古物商許可 第951040015111号
携帯:080-3375-9750
FAX:0986-77-9092
〒885-1105 宮崎県都城市丸谷町2107 https://kaitorimiyazaki.jimdo.com

「広報にしき」に 有料広告を掲載しませんか？

サイズ(タテ×ヨコ)は
2パターン

170mm ②

①60mm×80mm

②60mm×170mm



掲載料・回数・位置など 詳しくは企画観光課までお問い合わせください。

☎ 0966-38-4419

令和3年度子育て世帯への臨時特別給付のご案内



子育て世帯の生活を支援するために一時金を支給します！

令和3年12月20日時点で作成しており、支給内容が変更になる場合もあることをご了承願います。

「プッシュ型給付」対象の方へ当初5万円の給付でお知らせを行っていましたが、一括10万円の給付に変更となっておりますので、口座の確認をお願いいたします。

高校生等のみ又は公務員の方等の申請が必要な方についての振込は、1月から随時振込準備を進めてまいります。まだ申請書を提出されていない場合は速やかにご提出ください。

なお、対象となる児童（高校生のみ又は公務員の方で児童の住所が錦町にない）を養育されている場合、錦町では把握することができません。給付金等のお知らせや申請書等が届いていない方は、下記の連絡先まで至急ご連絡をお願いいたします。

対象児童 (対象児童 一人あたり10万円)

- ①令和3年9月分の児童手当(本則給付)の支給対象となる児童及び令和3年9月30日時点で高校生等（平成15年4月2日～平成18年4月1日生まれ）の児童（保護者の所得が児童手当（本則給付）の支給対象となる金額と同等未満の場合）
- ②令和4年3月31日までに生まれた児童手当（本則給付）の支給対象児童（**新生児**）

受領者について

上記に記載のある児童の保護者のうち、**生計を維持する程度の高い者**に支給されます。（児童手当（本則給付）受給者もしくはそれに準ずる対象者）

振込先について

- ①児童手当(本則給付)の受給者及びその兄弟姉妹の高校生等や新生児の保護者へは、令和3年10月支給時以降の児童手当(本則給付)の受給口座に振り込みます。
 - ②支給申請を行った保護者
申請書で、指定された口座に振り込みます。
- ※上記につきましては、指定口座への振込が口座解約・変更等により振込できない場合は、給付金が支給できません。別途連絡いたしますので速やかにご対応をお願いします。

錦町役場 「子育て世帯への臨時特別給付金」 窓口
子育て支援係 電話：0966（38）1112

「子育て世帯への臨時特別給付金」に関する“振り込め詐欺”や“個人情報の詐取”にご注意ください。

ご自宅や職場などに錦町から問い合わせを行うことがありますが、ATM（現金自動預払機）の操作をお願いすることや、支給のための手数料などの振り込みを求めることは絶対にありません。もし、不審な電話がかかってきた場合にはすぐに錦町の窓口又は最寄りの警察にご連絡ください。

マイナンバーカード出張申請サポート

職員が公民館等に出向き、マイナンバーカード申請に必要な写真撮影を無料で行うなど、申請のサポートを行います。

1月は以下の地区に伺います。まだ申請がお済みでない方は、お誘いあわせのうえ、是非ご利用ください。

行政区	西(4区)	一武(12区)	木上(21区)
日時	1月15日(土) 午前9時から午前11時まで	1月15日(土) 午前9時から午前11時まで	1月16日(日) 午前9時から午前11時まで
場所	第四公民分館	第十二分館下原集落センター	高原公民館
行政区	西(5区)	一武(13区)	木上(22区)
日時	1月23日(日) 午前9時から午前11時まで	1月23日(日) 午前9時から午前11時まで	1月23日(日) 午前9時から午前11時まで
場所	下井出の口ふれあいセンター	狩政公民館	岩城公民館

※平日も役場住民福祉課において、申請を受け付けておりますのでご利用ください。

【必要な書類】 ①、②のいずれか

①通知カード



②マイナンバーカード交付申請書



※①又は②をお持ちでない方は、平日の8時30分から17時15分までの間に役場住民福祉課(38-1112)へお電話ください。

申請書を作成したうえで会場に持参します。

※マイナンバーカードの受け取りは、約1ヶ月後に役場に来庁していただくこととなります。どうしても来庁できない方については、申請時に必要な書類がありますので、役場住民福祉課へご連絡ください。

1月の休日・時間外マイナンバー窓口

1月9日(日) 午前8時30分から正午まで

1月27日(木) 午後7時まで

○開設場所：住民福祉課(役場1階) ○問い合わせ先：0966-38-1112

※各種証明書発行、住民異動届、印鑑登録、パスポート等マイナンバーカード以外の業務はお取り扱いできませんのでご注意ください。

人吉・球磨 風水・祈りの浄化町って何？

人吉球磨唯一のオフィシャル地域ブランド。

令和元年度から本格的にスタートした観光地域ブランド。観光を切り口に、人吉球磨全体を活性化するのが目的です。少子高齢化など厳しい現状に対して10市町村が立ち上がり、熊本県そして国も支援するプロジェクトです。市町村の若手19名を中心にマーケティング戦略に基づき作られました。私たちが襲ったコロナ、水害といったかつて経験したことのない災いを受け、地域へ向けてメッセージを発信しました。それがReborn～再生～です。月が満ち欠けを繰り返すように何度でも再生していく意味をこめました。



なぜ、三日月？なぜ風水？なぜ祈り？なぜ浄化？

相良家研究に欠かせない歴史書「南藤蔓綿録」には人吉城が「三日月の城」と呼ばれていた記述、さらには日本史研究の大家・児玉幸多氏編纂『日本城郭大系〈第18巻〉』[球磨地区人吉城]にも陰陽道思想に基づいた城下町設計の記述があります。「祈り」とは、新宮禅寺や浄心寺（湯前町）など球磨に展開する仏教美術を、そして、「浄化」は川辺川・球磨川など美しい自然が心と体を浄化してくれるイメージを打ち出しています。



地域でブランド商品・体験も続々と完成しています。

人吉球磨がひとつになって人吉球磨全体を再生していきたいと思えます。どなたでも当協議会サポーター登録は可能です。人吉球磨ブランド商品開発や当協議会の事業に興味を持たれた方はぜひご参画ください。

人吉・球磨 風水・祈りの浄化町サイト：<https://hitoyoshifusui.com/>

INSTAGRAM：<https://www.instagram.com/hitoyoshifusui/>



「心月花」三日月姫の願い〜
フルラージュ 花工房たけだ（西内門）



「三日月・抹茶豆腐ティラミス」
球磨禅心生活（西久保宇野）

※1 南藤蔓綿録「三日月城由来 人吉ノ城ヲ三日月ノ城ト申ス事、長頼公初メテ御城普請ノ節、二丸ノ末申（西南）ノ方ヨリ三日月ノ石体ヲ掘り出サレ候、不例ノ靈石ナリトテ則チ其所ニ社壇ヲ造テ安置サレ候、但三日月ヲ墨ニテ書キタル様ニ有之、自然ノ石也、因茲、御城二丸末申方三日月ノ城ト号。」同書にはさらには、「弘秀法師ハ……御城ヨリ丑寅鬼門ニテ寺ヲ御建立也」との記述があります。

『日本城郭大系〈第18巻〉』[球磨地区人吉城]には“陰陽道から鬼門の願成寺と裏鬼門の永国寺が人吉城の鎮護の道場とされ、城内には氏神の春日神社・天神社・地藏堂、そのほかの寺社が勧請された”との記述があります。



錦町図書館だより

錦町図書館 ☎ 3 8 - 3 4 2 0
 開館時間 午前10時～午後6時まで
 休館日 毎月第1水曜日
 年末年始 12月29日～1月3日

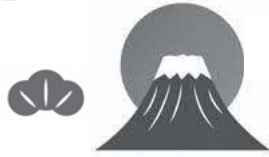

2022年はじめての挑戦は？

『60歳からが楽しい自転車趣味人』



自転車の種類から自転車ライフを送るサイクリストの話、実際に購入する時に参考にしたいカタログ、ヘルメットなど必要なアイテムも紹介されています。意外と知らない、自転車の交通规则やマナーも教えてくれる一冊です。

『はじめての金継ぎ』



壊れてしまった思い出の詰まった器を、蘇らせ新たな魅力を与えてくれる金継ぎ。金継ぎに必要な道具、筆やヘラの使い方、実際の工程を細かく丁寧に教えてくれます。失敗した時の修復工程も、オールカラーでとてもわかりやすいです。

あけましておめでとうございます

本年もたくさんの新しい本と、皆さまのご来館をお待ちしております

新年は1月4日(火)10時からの開館となります

2月2日(水)は休館日です

(毎月第1水曜日休館日・祝日の場合は翌日が休館となります)



新刊 おすすめの本

一般書書名	著者	児童書書名	著者
ブレイクニュース	薬丸岳	へんてこひるば	馬場のほる
犬は愛情を食べて生きている	山田あかね	科学探偵vs.超能力少年	佐東みどりほか
為替のしくみがこれ1冊でしっかりわかる教科書		自分のミライの見つけ方	児美川孝一郎
ドラえもんひみつ道具百科	藤子・F・不二雄	試合で勝てる!小学生のドッジボール上達のコツ	
カメレオンの教科書	加藤学	ゴジラ全怪物大図鑑	
図解でよくわかる施設園芸のきほん	中野明正	大人も知らない?ふしぎ現象事典	
人類が減ぼした動物の図鑑		無駄なマシーンを発明しよう!	藤原麻里菜

一般書

たまごの旅人

近藤 史恵
実業之日本社



柔らかすぎてぐちゃぐちゃのご飯を前に、泣きそうになったアイスランド。キャッチフレーズが「日本人の九十八パーセントが行かない国」スロベニア。薔薇の都、北京。念願がなつて、海外旅行の添乗員になった運は、アイスランドを皮切りにスロベニア、パリ、西安でツアー客の無理難題に悩みながらも、それぞれの特別な瞬間に寄り添い旅を続ける。地球の裏側で遭遇する”謎の日常”。一步を踏みだす勇気がわいてくる物語。

児童書

みんなの

ためいき図鑑

村上 しいこ
童心社



なぜ人はため息をつくの?悲しいから?さみしいから?しあわせなときにも、ため息はつく。いったい、ため息ってなに?授業参観にむけて、たのちんの班は「ため息図鑑」を作ることになった。でもいっしょの班の加世堂さんは、毎日保健室登校していて教室にはこられない。加世堂さんにも参加してもらいたいと思って、ある提案をしたところ同じ班の小雪ともめてしまい……。ほんとは、みんながみんなのことを思いやってる。あきらめないみんなの本気が、みんなを動かす!

お借りいただいた本は、西コミセン・木上コミセンに設置してあるブックポストへの返却もできますので、お気軽にご利用ください。





情報の広場

お知らせ

ラジオ体操講習会のご案内

町民の方を対象に、ラジオ体操講習会を開催します。ラジオ体操のポイントなどが学べる機会です。ご都合がつかず方ぜひご参加ください。

期日：

①1月12日(水)

《ラジオ体操第1》

②1月19日(水)

《ラジオ体操第2》

時間：午前10時30分～11時30分

講師：1級ラジオ体操指導士

大無田正士氏

場所：錦町総合グラウンド

(雨天時：勤労者体育センター)

※飲料水・タオルをご持参ください。

お問い合わせ先

☎38-2048

住宅金融支援機構からのお知らせ

平成28年熊本地震で被災した住宅を復旧するための「災害復興住宅融資(建設資金、購入資金、補修資金)」の借入申込の受付期間は令和4年5月31日までとなっております。お申込みをご検討の方は、お早めにご相談ください。

【申込受付期間】

令和4年5月31日まで

☎0120-086-353

お客さまコールセンター

(通話無料)

受付時間：9時～17時(祝日・年末年始除く)

ペットからの感染症防止

動物は人に感染する病原体を持つ可能性があるあります。ペットから飼い主への感染を予防するため、過剰なふれあいは控えましょう。

また、ペットに寄生するノミやマダニを介した感染を防ぐため、寄生虫の駆除やペットに定期検診を受けさせるなど、日常の健康管理に努めましょう。

かかりつけの動物病院がある、飼い方や病気の予防に関する相談ができ、安心です。

☎22-3108

子どもと子育てにやさしいまなざしキャンペーン実施中

熊本県では、子ども連れの方がお出かけしやすい環境づくりを推進するとともに、子どもや子育てに寛容な社会へのきっかけになることを目的にキャンペーンを実施中です。

☎22-3108

子どもと子育てにやさしいまなざしキャンペーン実施中

令和3・4年度人吉球磨広域行政組合競争入札参加資格審査に係る申請の受付(追加受付)

県が管理する河川において、美化活動を行うボランティア団体等を募集しています。

希望に応じて、軍手やごみ袋等の支給、傷害保険の加入、ごみの運搬・処分などの支援が受けられます。

詳しくは、「くまもとマ イリバー・サポート」で検索！

きれいな川を保つために、皆さんのご協力をお願いします。

☎24-4119

九州電力送配電から感電事故防止のお願い

風揚げの季節になりましたが、感電事故防止のため、電線付近で風揚げを行ったり、電柱や鉄塔に昇ったりしないよう、お願いします。

なお、万一風が電線等にかかった場合は、自分で取ろうとせず、お近くの九州電力送配電までご連絡いただきますよう、お願いします。

☎23-3080

九州電力送配電から感電事故防止のお願い

令和3・4年度人吉球磨広域行政組合競争入札参加資格審査に係る申請の受付(追加受付)

令和3・4年度において人吉球磨広域行政組合が発注する建設工事、測量・建設コン

サルタント及び物品調達に係る入札参加を希望される方について、競争入札参加資格申請書の受付を実施します。

申請方法：原則、郵送のみ

受付期間：令和4年2月1日(火)～2月28日(月)

※当日消印有効

詳細・様式等については、人吉球磨広域行政組合のホームページ(<https://www.hi-toyoshikuma.com>)をご覧ください。

九州電力送配電から感電事故防止のお願い

九州電力送配電から感電事故防止のお願い

九州電力送配電から感電事故防止のお願い

九州電力送配電から感電事故防止のお願い

九州電力送配電から感電事故防止のお願い

九州電力送配電から感電事故防止のお願い

九州電力送配電から感電事故防止のお願い

九州電力送配電から感電事故防止のお願い

九州電力送配電から感電事故防止のお願い

九州電力送配電から感電事故防止のお願い



問九州電力送配電株式会社
人吉配電事業所

☎0120-986-9588

(代表)

若者サポートステーション
やつしろ

「おこしと出張相談会」

みなさんの心配ごとや不安に寄り添い「働きたい」という気持ちを応援しています。無料で実施していますので気軽に相談してください。なお、詳細はホームページからご覧ください。

対象：15歳から49歳までの求職者及びそのご家族

費用：無料

日程：

・1月7日(金) 21日(金)

13時30分～16時30分

《ハローワーク球磨》

・1月13日(木) 2月17日(金)

13時30分～16時30分

《犬童球溪記念館》

その他：日曜・月曜・祝日は

定休日です。

※新型コロナウイルス感染症感染防止のため、状況によ

て中止する場合がございます。中止の場合、若者サポートステーションやつしろにてお電話、ビデオ通話でご相談いただけます。

問若者サポートステーションやつしろ

☎0965-37-8739

✉wakasapo.yatushiro@kir

ari-co.info



「わくわく！
パレアフエスタVol.20」

「見て、聞いて、学んで、

チャレンジ」など、子どもが

動画視聴を通して、学び・体

験できるプログラムを熊本県

生涯学習推進センター公式

YouTubeチャンネルで

動画配信します。様々なプロ

グラムを提供していますので、

ぜひインターネット上で

お楽しみください。

配信期間：令和4年1月末～12月末(第1弾～3弾に分け

て順次配信予定)

このイベントに関する詳しい情報は、ホームページをご覧ください。

問熊本県生涯学習推進センター

☎096-355-4312

(平日9時～17時)

「118番！」
海でなにかあったら・・・

118番は、海上における

事件事故に対し、迅速かつ的

確に対応するための海上保安

庁緊急通報用電話番号で、一

般加入電話、公衆電話、携帯

電話、PHS、船舶電話等か

ら利用できます。

また、聴覚や発話に障がい

を持つ方を対象に、スマート

フォンなどを使用した入力操

作により、海上保安庁への緊

急時の通報が可能となる

「NET118」を運用して

います。

事前登録制ですので、表記

QRコードを読み取るか、

entry@net118.jpを直接宛先

に入力して空メールを送信す

ると、登録用メールが返って

くるので、案内される手順に従い登録してください。

問第十管区海上保安本部総務課

☎099-250-9800



募集

障がいのある方を対象とした職業訓練生の募集

本校では、障がいのある方を

対象に就職促進や雇用の継続

に向けた職業訓練を行ってお

り、受講生を募集しています。

【パソコンスキル習得科(人

吉校)】

受講対象：身体(視覚、聴覚、

上肢、内部)、精神、発達、

難病、高次脳

※身体(下肢) (要相談)

定員：8名

内容：就職に必要なパソコン

(ワード・エクセル他)の技

術全般、事務職の知識全般を

習得します。

募集期間：12月6日(月)～

令和4年1月31日(月)

訓練期間：令和4年3月1日

(火)～5月31日(火)

※3カ月間

受講料：無料

経費：テキスト代9,020円

(税込)程度

訓練場所：有限会社システム

ランド

※受講生募集案内をホーム

ページに掲載しています。

「熊本県立高等技術専門学校」

で検索してください。

問お近くのハローワーク

問熊本県立高等技術専門学校

☎096-297-9915

歯科医院休日診療の
お知らせ

年末年始(お正月)の休日診療の予定は以下の通りです。

日時：1月2日(日)

10時～16時

当番医：秋山歯科医院

☎42-6511

「はたちの献血」キャンペーン

～ 始めよう献血 君の勇気が命を救う ～

1月～2月は「はたちの献血」キャンペーンの期間です。

みなで、献血の輪を広げましょう！

400ml献血・成分献血にご協力ください。

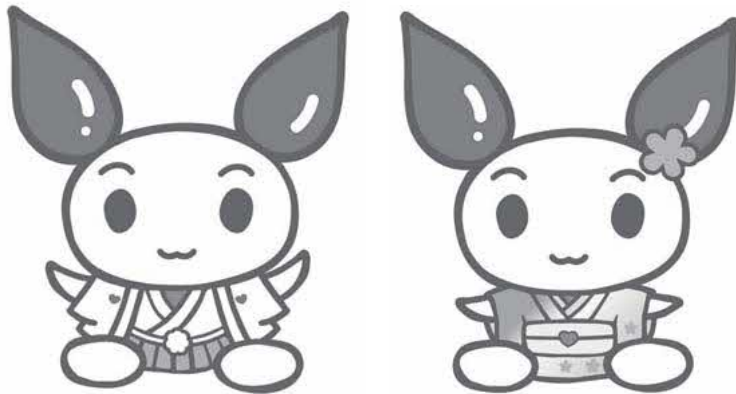

けんけんちゃん

ご協力をお願いします！

献血Webサービス「ラブラッド」
登録してご活用ください



【お問合せ先】

熊本県赤十字血液センター献血推進課

電話 096-384-6723 (平日 9時～17時)

出張年金相談(予約制)のご案内

【令和4年1月開催予定】

第3・4・5月曜日	第2・4水曜日	第1・3水曜日
人吉市東西コミュニティセンター	錦町総合福祉センター	多良木町役場
17日・24日・31日	12日・26日	5日・19日

【相談時間】 9:00～17:00 (錦町総合福祉センター、多良木町役場)

9:30～17:00 (人吉市東西コミュニティセンター)

※12:00～13:00の時間帯は除く

ご予約の方法

◎八代年金事務所出張相談予約担当 ☎: 0965-35-6123

受付時間: (平日) 午前9時～午後5時 (第2土曜日) 午前9時30分～午後4時

※ご予約の際には、ご相談者様と配偶者の方の**基礎年金番号**がわかるものをご準備のうえ
開催日の3日前までにお電話ください

出張年金相談は八代年金事務所が熊本県社会保険労務士会へ業務委託をして行うものです。

年金手帳

※直接、年金事務所などで年金の相談等をする際にも予約が必要になります。

予約なしの場合には、予約者優先のため待ち時間が長くなります。

八代年金事務所 お客様相談室 予約受付電話 (0965)-35-6123 自動音声後、①→②を押してください。

錦町子育て支援センター からのお知らせ

ももくらぶや子育て広場は、楽しみながら子育てができるように、親子の交流や情報交換の場として、錦町保健センター内に開設しています。どうぞ、お気軽にお越しください。

※ ご利用の際は、電話にて事前の予約をお願いいたします。

☎ 38-2048 (錦町保健センター内)

現在ももくらぶでは、利用時間を、午前・午後に分け、予約制の広場のみ開設しております

午前 10:30~11:50

午後 1:30~4:00

※ 1枠につき5組までとしております。1日の枠数・時間・人数・活動内容については、感染状況をみながら、変更してまいりますので、予約をされる際にお尋ねください。
なお、錦町のホームページには活動の様子などを載せておりますので、ご覧ください。

明けましておめでとうございます。今年は以前の様に、親子クッキングや離乳食教室を再開できればいいな。と思っています。子育てを仲間と一緒に楽しみたい方・少し育児疲れを感じている方・子育ての悩みがある方・出産の準備をしたい方等、自分のペースで気軽にご利用ください。

● 1月の子育て支援センター ●

月	火	水	木	金
	4 ×	5 広場	6 午前 × 午後 広場	7 広場
10 成人の日	11 午前 × 午後 広場	12 広場	13 午前 広場 午後 ×	14 広場
17 午前 × 午後 広場	18 午前 広場 午後 ×	19 親子運動	20 えほんの会	21 広場
24 午前 × 午後 広場	25 広場	26 広場	27 午前 広場 午後 ×	28 広場
31 広場				

19日 (水)	親子運動教室
20日 (木)	えほんの会



大きくなあれのカレンダー



なんだか、ヌルヌルするぞ〜

この1年、いっぱい笑って泣いて、遊んで眠って食べて元気に大きく成長してほしいと願いが込められています。

今年も沢山のママ達が可愛い足形で、カレンダーを作りました。2022年は、「くまのぷーさん」の仲間、ティガーです。

まだまだ、ちっちゃな
かわいい♡
足です



ママ達は和やかな雰囲気で作作中です



冬場に多発

こんにちは
保健師です



寒暖差がある生活は危険！

ヒートショック

新年を迎え、寒さも増してきましたがいかがお過ごしでしょうか。

1日の終わりにお風呂で疲れをとり、リラックスする時間として過ごされる方も多いことでしょう。その癒しの時間ですが、特にこの時期は注意が必要！！命に危険が迫ることがあります。温度差による血圧の変動で「ヒートショック」が、特に入浴時に起こりやすいとされています。

ヒートショックとは、急激な温度の変化で身体がダメージを受けることです

寒暖差などで急激な血圧の変動があると、脳内の血流量が減り意識を失うことがあります。特に、熱い浴槽内から急に立ち上がった時に、めまいや立ちくらみを起こすような方は注意が必要です。食後には、血圧が下がり過ぎる食後低血圧を起こしやすいため、食後や飲酒後も入浴を避ける必要があります。また、高齢になると血圧を正常に保つ機能が低下するためより起こしやすくなります。生活習慣病をお持ちの方も注意が必要です。

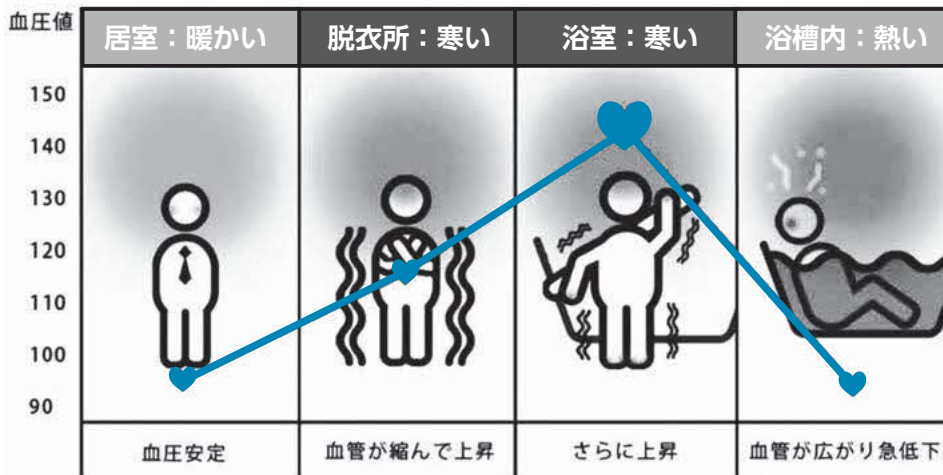

入浴時のヒートショック対策！

- ・入浴前に脱衣所や浴室を暖めておく
- ・湯温は41℃以下、湯につかる時間は10分以内
- ・浴槽から急に立ち上がらない
- ・飲酒後に入浴しない
- ・入浴前に同居者に一声かける
- ・同居者は入浴中の高齢者に注意する

◆参考 日本医師会(健康パラダ：入浴中の事故ーヒートショックー)
消費者庁：冬季に多発する高齢者の入浴中の事故について

ヒートショックは、入浴の時だけでなく、トイレの際や室内から屋外へ出る際にも起こることがあります。

できるだけ寒暖の差が少なく済むような対策を心掛けましょう。



問合せ 錦町保健センター ☎38-2048

保健師 嶋田 由紀子

錦町

地 域 包 括 支 援
セ ン タ ー 便 リ

問合せ

錦町地域包括支援センター ☎ 38-4020

木上小・西小 認知症サポーター養成講座

木上小学校（11月17日）の4年生と西小学校（11月9日）の4年生・5年生を対象に認知症サポーター養成講座が開催されました。認知症の人や家族を見守る、認知症サポーターとして優しく接することや、見守りや声掛けの大切さを学ぶ時間となりました。

木上小



ICTを活用して、認知症の勉強です！

西小



認知症サポーターに仲間入りしました！



サポーターカードは、
認知症サポーターの証です！！



第24区

認知症声かけ・見守り訓練

11月28日（日）、上十日市公民館にて認知症声かけ・見守り訓練が開催されました。寒さと霧が残る中ではありますが、わかりやすい講義と役立つ声かけの練習に楽しい雰囲気で行われました。



寒さに負けず、声かけの練習！！



認知症を学びました。今日からサポーターです！

一武小学校 4年生児童の世界アルツハイマーデーの標語

児童が書いた標語を一部ご紹介します。

「しましうか」 すこしの勇気が おもいやり
思いやり えがおで声かけ たすけあい
いつでもどこでもたよってね ぼくらは身近な救助隊

みぞべ らいち
おざと ゆいな
田山 和樹

思いつくまま

税所 昭彦さん
(西大王三条)

366



職場の先輩からバトンを受け取ったものの、最初は「思いつくまま」の存在すら知りませんでした。広報を見て書けるか不安になりましたがとりあえず書き始めてみます。

私は高校卒業後、就職して人吉市で生活していましたが、令和2年7月豪雨で被災し、妻と息子と実家に戻ってきました。災害発生からご尽力いただいたボランティアの方々をはじめ、様々な方からの支援があり今の生活を送れていることに感謝いたします。

また、心の準備ができていないまま私の両親と同居してもらうことに

なった妻には感謝の気持ちでいっぱいです。災害復旧の仕事で帰りが遅かった時も、子供の保育園の送迎から家事までやってもらい大変だっただろうと思います。家族3人での生活ができるようになるまでは、妻のサポートをしながら生活をしていこうと思っているところです。

さて、せっかく広報に載せていただくので、私が育った錦町での思い出を書かせていただきます。一番記憶に残っているのは、錦中学校野球部での3年間です。朝7時から朝練を行い、放課後は中学校から国体球場まで野球道具を持って走って移動（決して歩いてはならない）し、ほとんど毎日、黒土にまみれて練習していました。当時は国体球場で練習をするのが当たり前でしたが、今考えると恵まれた環境で練習をさせてもらっていたと思います。

現在も職場の野球部に所属していることから、たまに国体球場で試合をしますが、グラウンドに立つと顧

問の先生からの厳しい指導の記憶がよみがえり三振、エラーの連続。とてもじゃありませんが、妻と息子に応援に来てとは言えませんが。いつか国体球場で活躍する姿を見せられたらと思います。その前にダイエツトをしないと（汗）。かっこいい父の姿を見せることができるまでは野球を続けていこうと思っています。

また、5歳になる息子はくらんど公園で遊ぶのが好きで、休みの日はソリと鯉のエサをもって遊びに行っています。長い滑り台もこれまでは怖くて私の膝の上と一緒に滑っていましたが、今年初めて一人で滑れるようになり息子の成長を遊びながら実感しています。今後も錦町で息子の成長を楽しみに暮らしていけたらと思います。

まとまりのない文章となりましたが、最後までお読みいただきありがとうございます。とうございました。

◆ 次回は西内門 ◆
◆ 手柴友美子さんです ◆



今年の七五三での記念写真



くまモン好きな息子と

このコーナーは皆さんが普段思っていることを書いていただき、次の方へペンリレーするものです。次号の方への紹介は今号の筆者です。
よろしく願います。

錦みんなの歌会

短歌

丁・晴美

「くま川鉄道の部分運行再開」
復興の 足音のような 汽車の音
一年五ヶ月の 助走の末の

ガタンゴトン
やあ久しぶりと言うように
コスモス揺れる 線路の横道

田園と 球磨川を横に 走り行く
長い音符は 田を折り畳む

遮断機も 信号もちゃんと 動いてる
線路の草も 払われていて

コスモスの 種を予らと 取りをれば
微風が運ぶ ガタンゴトンの音

俳句

坂本 敦子

持久走 手作りのメダル 皆笑顔
持久走 みんな友達 声かける
5年前の 震災遺構 驚愕す

阿蘇盆地 復旧復興 みごとだよ
神宮寺 黄色のじゅうたん 孫大宇

晩秋 車に落葉 追いかける
裏庭に ひっそり咲く 野菊あり
鍋物に 手作りの味 柚子胡椒

にしき狂句

坂本 敦子

ちんぬって 家族旅行 日本中
ちんぬって 三世代揃って 初詣る

ちえぬうで ランドセル達 みんなマスク
ちえぬうで おきみやりいもちと離れ

☆次回(2月号)の笠

◆おてちいて(落ち着いて)
あなたの考えた俳句・短歌を掲載して
みませんが、ペンネームで構いません。
お気軽に企画観光課へお届けください。

締切日 1月7日(金)

ご誕生



上村 律人

(和矢・はるか)
西下井手ノ口

谷口 喜春

(史弥・千弘)
一武原田川

令和2年度 錦町家族で考える人権標語

錦中学校2年

勇気こそ 仲間を救う 力なり
東 正樹

一人じゃない あなたのことを
大切に思う人がいるんだよ
早田 愛志

「ただいま」「おかえり」
何気なく使っている毎日
意味、思いをのせて送る 大切な言葉
西 華凜



ご結婚



田山 糸莉

(雅也・彩香)
西内門

宮崎 大陽

(孝哉・菜美子)
一武下本別府

那須 祐之介

(俊昭・瑛莉)
一武西原

木村 光亜

(かおり)
木上滝の水

阪口 智亮

(熊本市)
(西下井手ノ口)

上田 祥子

福永 憂人
藤田 恵利奈
(西下大鶴)
(熊本市)

おくやみ



黒木 一則 (76歳) 西指杉

境目 キヨ子 (88歳) 西下井手ノ口

松永 環 (88歳) 木上高原

佐無田 義森 (94歳) 一武横山

大園 忠 (84歳) 木上十日市

堀井 キミ子 (77歳) 一武上忠ケ原

川邊 龍一 (98歳) 木上岩城

今田 キリ子 (89歳) 西指杉

西田 峯男 (95歳) 西久保宇野

甲斐 豊子 (93歳) 西無田原

永田 武 (93歳) 木上平良

※ご誕生・ご結婚・おくやみ、ともに11月
受付分です。更に錦町役場窓口での受付分
のみとし、承諾を頂きました方々を掲載し
ております。

編集後記

あけましておめでとうございま
す。P2の右上部に載せています、
寅の置物は錦町出身の田中誠子さん
の作品です。干支に合わせて1年に
1体送っていただいており、寅で1
周し12体揃いぶみとなりました。あ
りがとうございます。

今年の干支は寅。私は寅年生ま
れ、年男になります。今年寅の力
を借りながら、年男パワーで1年
突っ走って行きます。(ガオー)
(寅ってガオーですかね？(笑))
本年もよろしく願います。

古賀翔馬

人の動き

11月末人口動態

()は先月比

○世帯数 3,924(-4)

○総人口 10,396(-7)

○男 4,939(-1)

○女 5,457(-6)



VALENTINE'S 婚活 PARTY

2022. 2.11 (FRI)

個食ランチ
&
お楽しみ抽選会

パルティール福寿庵（錦町）12:00開始（受付11:30～）

- 25歳～40歳代の独身男女 各 20 名程度
- 男性 球磨郡在住者 参加費 3,500円
- 女性 熊本県内在住者 参加費 2,000円
- 新型コロナワクチン接種済の方

注）コロナの状況で、内容の変更や中止の可能性があります。

申込みはメールまたは電話で 募集締切 1月20日（木）まで

*応募多数の場合は抽選となります。

*準備の都合上、参加決定通知後に取消される場合は参加費をお支払い頂きますのでご了承ください。

*アルコールの提供はありません。（ノンアルコールまたはソフトドリンク）



【問合せ・申込み】 球磨郡結婚対策推進協議会 事務局 錦町役場 住民福祉課

✉ nishiki-konkatsu@au.com

☎ 0966-38-1112（平日9時～15時）

※ お申込みの際は以下の6項目をお知らせください

① 氏名（フリガナ） ② 年齢 ③ 性別 ④ 携帯番号 ⑤ 市町村名 ⑥ 職業

下記の町村役場 婚活担当窓口 でも申込みできます。

あさぎり町	49-9211	五木村	37-2212	球磨村	32-1114	相良村	35-0211
多良木町	42-1255	水上村	44-0314	山江村	23-3112	湯前町	43-4111